

Муниципальный этап всероссийской олимпиады школьников по основам безопасности жизнедеятельности
Ханты-Мансийский автономный округ – Югра
2019-2020 учебный год
10-11 классы

ТЕОРЕТИЧЕСКИЙ ТУР

старшая возрастная группа (10-11 классы)

Код участника				

Уважаемый участник Олимпиады!

При выполнении заданий теоретического тура Вам предстоит выполнить определенную работу, которую лучше организовать следующим образом:

Выполнение теоретических (письменных) заданий целесообразно организовать следующим образом:

– не спеша, внимательно прочитайте задание и определите, наиболее верный и полный ответ;

– отвечая на теоретический вопрос, обдумайте и сформулируйте конкретный ответ только на поставленный вопрос;

– если Вы отвечаете на задание, связанное с заполнением таблицы или схемы, не старайтесь детализировать информацию, вписывайте только те сведения или данные, которые указаны в вопросе;

– особое внимание обратите на задания, в выполнении которых требуется выразить Ваше мнение с учетом анализа ситуации или поставленной проблемы. Внимательно и вдумчиво определите смысл вопроса и логику ответа (последовательность и точность изложения). Отвечая на вопрос, предлагайте свой вариант решения проблемы, при этом ответ должен быть кратким, но содержать необходимую информацию;

– после выполнения всех предложенных заданий еще раз удостоверьтесь в правильности выбранных Вами ответов и решений.

Выполнение тестовых заданий целесообразно организовать следующим образом:

– не спеша, внимательно прочитайте тестовое задание;

– определите, какой из предложенных вариантов ответа наиболее верный и полный;

– обведите кружком букву, соответствующую выбранному Вами ответу;

– продолжайте, таким образом, работу до завершения выполнения тестовых заданий;

– после выполнения всех предложенных заданий еще раз удостоверьтесь в правильности выбранных Вами ответов;

– если потребуется корректировка выбранного Вами варианта ответа, то неправильный вариант ответа зачеркните крестиком, а новый выбранный ответ обведите кружком.

Предупреждаем Вас, что за отмеченные в тесте несколько ответов или все ответы (в том числе правильный), оценка не производится и результат выполнения задания приравнивается к «0 баллам».

Тестовое задание считается выполненным, если Вы вовремя сдаете его членам жюри. **Максимальная оценка - 150 баллов.**

Желаем вам успеха!

Задание 1.



А) Перечислите, каким образом можно подать сигнал бедствия в безоблачную погоду для привлечения внимания лётчика-спасателя.

- 1) Сигнальная ракета ;
- 2) Костёр ;
- 3) Вплотить штаб "SOS" из бревен ;
- 4) Написать "SOS" на песке ;
- 5) Активное рывание (шаги руками, протоптывание) ;
- 6) _____ ;

Б) Заполните таблицу, вписав переносчиков инфекционных заболеваний человека.

Насекомые-переносчики инфекционных заболеваний	
Инфекционные заболевания	Насекомое переносчик
Энцефалит, туляремия	Клещ
Малярия	москит
Чума	блохи
Дизентерия, конъюнктивит, холера	
Сыпной тиф, возвратный тиф	

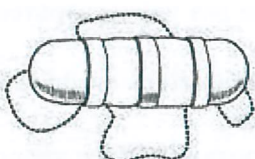
В) Заполните таблицу, вписав наименования табельных спасательных средств на воде и на льду

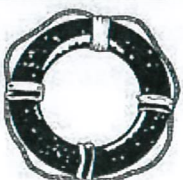
Графическое изображение	Наименование средства
	
	Спасательный надувной жилет
	Спасательный круг

Муниципальный этап всероссийской олимпиады школьников по основам безопасности жизнедеятельности
Ханты-Мансийский автономный округ – Югра
2019-2020 учебный год
10-11 классы

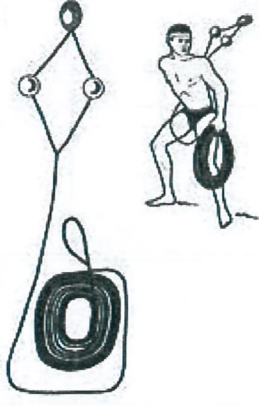
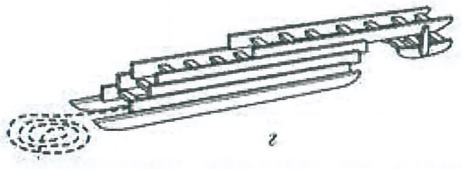
	<p>Конец Александрова</p>
	<p>Спасательная лестница Багрова</p>

Оценка задания. Максимальная оценка за правильно выполненное задание 27 баллов.

- за правильный ответ части А начисляется - 12 баллов (по 2 балла за правильный ответ по каждой из шести позиций);
- за правильный ответ части Б начисляется - 10 баллов (по 2 балла за правильный ответ по каждой из пяти позиций);
- за правильный ответ части В начисляется – 5 баллов (по 1 баллу за правильный ответ по каждой из пяти позиций).

Задание 2.

А) Укажите стрелками соответствие между названиями воинских формирований (левый столбец) и уровнем командования (правый столбец).

Звено, группа, команда		Капитан
Полк		Майор, подполковник
Дивизия		Ефрейтор
Рота		Полковник
Бригада		Полковник, генерал-майор
Батальон		Младший сержант
Армия		Генерал-майор
Фронт, округ		Лейтенант
Отделение		Генерал-лейтенант
Взвод		Генерал-полковник

Б) Установите соответствие поражающих факторов с природными явлениями:

Скопление рыхлого ледового материала во время ледостава в сужениях и излучинах реки, вызывающее подъём воды на некоторых участках выше её русла.		Паводок
Подъём уровня воды, вызванный воздействием ветра на водную поверхность, происходящий обычно в устьях крупных рек, а также на наветренном берегу больших озёр, водохранилищ и морей.		Затор
Нагромождение льдин во время весеннего ледостава в сужениях и излучинах русла реки, стесняющее течение и вызывающее на некоторых участках выше него подъём уровня воды.		Зажор
Интенсивный периодический и достаточно кратковременный подъём воды в реке, вызываемый сильными дождевыми осадками, а нередко и быстрым таянием снега при зимних оттепелях.		Ветровой нагон

В) Определите тип и марку изображенного на рисунке противогаза. Укажите названия составных частей противогаза, отмеченных цифрами.

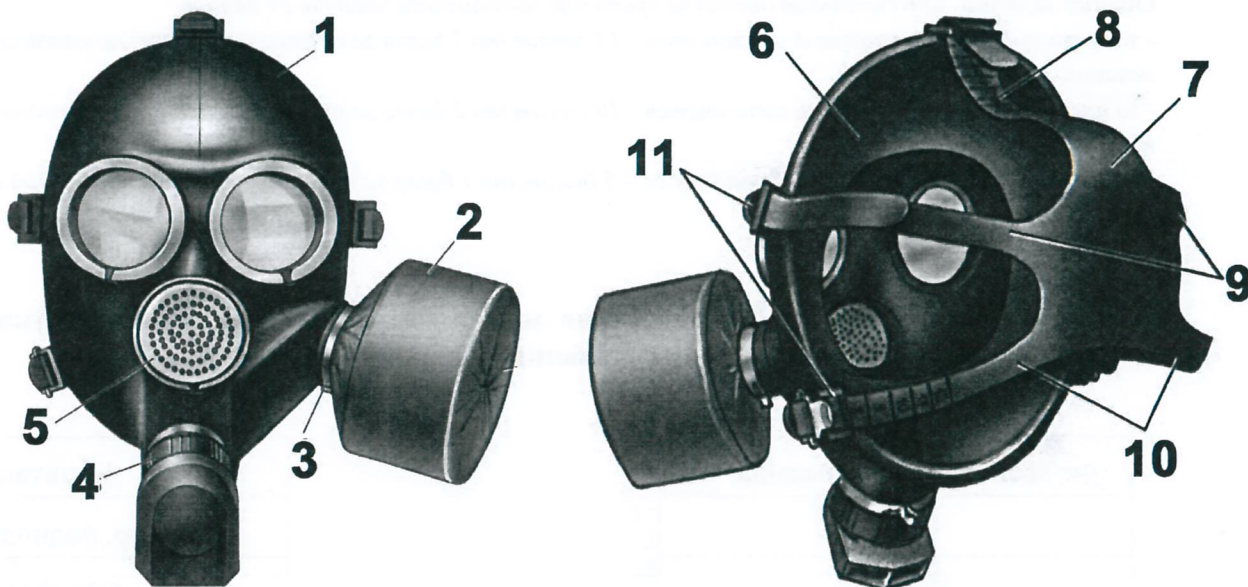

Тип противогаза – М
Марка противогаза – 7

1	Внутренняя лицевая стенка
2	Фильтр
3	Срединкающее кольцо
4	Клапан
5	Вту
6	Внешняя лицевая стенка

Муниципальный этап всероссийской олимпиады школьников по основам безопасности жизнедеятельности
Ханты-Мансийский автономный округ – Югра
2019-2020 учебный год
10-11 классы

7	
8	Верхняя ладонь
9	Средние ладони
10	Нижние ладони
11	Радужная зона

Г) Установите соответствие сильно действующих ядовитых веществ со смертельной концентрацией для человека:

Вид СДЯВ		Смертельная концентрация, МГ/Л.
Сероводород	→	3,5 мг/л в течение 30 мин.
Хлор	→	7,8 мг/л -5 мин., 1,4 мг/л - 30 мин.
Аммиак	→	0,83 мг/л -30 мин., 1,1 мг/л -5 мин.
Фосген	→	6,4 мг/л -30 мин.
Соляная кислота	→	0,4 мг/л -5 мин., 0,3 мг/л - 30 мин., 0,1 мг/л -60 мин.
Сернистый ангидрид	→	2,5 мг/л -5 мин., 1,4 мг/л - 30 мин., 0,1 мг/л -60 мин.

Д) Соотнесите категории пригодности к военной службе.

А	→	Годеи к военной службе с незначительными ограничениями.
Б	→	Не годен к военной службе.
В	→	Ограниченно годен к военной службе.
Г	→	Годеи к военной службе.
Д	→	Временно не годен к военной службе.

Оценка задания. Максимальная оценка за правильно выполненное задание **61 балл.**

- за правильный ответ части А начисляется - 20 баллов (по 2 балла за правильный ответ по каждой из десяти позиций);
- за правильный ответ части Б начисляется - 8 баллов (по 2 балла за правильный ответ по каждой из четырех позиций);
- за правильный ответ части В начисляется - 11 баллов (по 1 баллу за правильный ответ по каждой из одиннадцати позиций);
- за правильный ответ части Г начисляется - 12 баллов (по 2 балла за правильный ответ по каждой из шести позиций);
- за правильный ответ части Д начисляется - 10 баллов (по 2 балла за правильный ответ по каждой из пяти позиций).

Задание 3.

А) На рисунке изображен эскиз защитного сооружения ГО. Назовите тип защитного сооружения и перечислите его элементы, отмеченные цифрами.

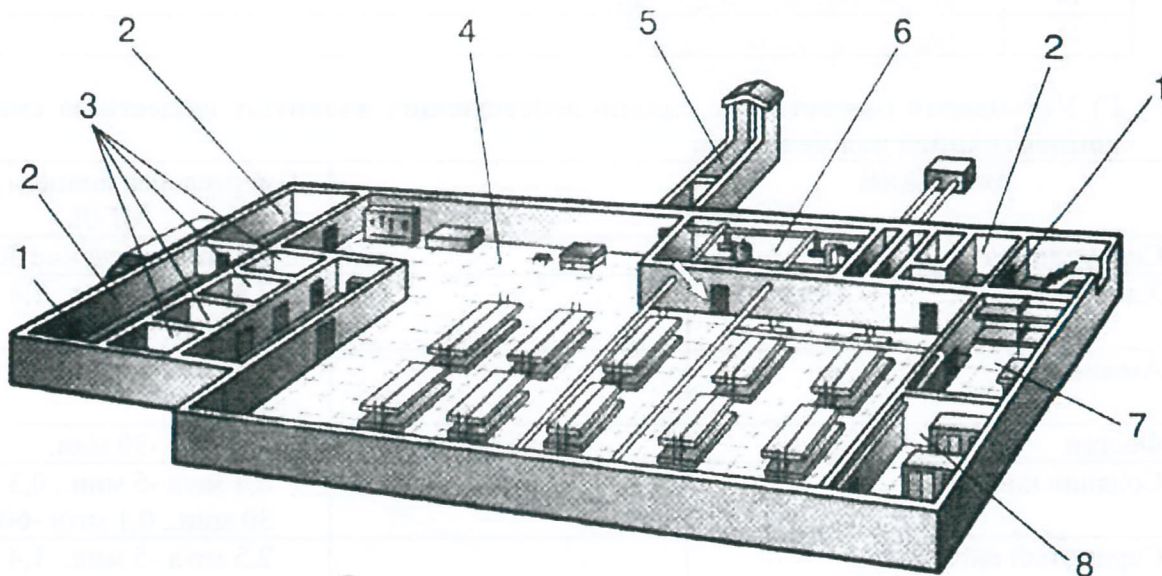

Тип защитного сооружения - *Бункер*

1	
2	
3	<i>Жилые помещения</i>
4	<i>Рабочие помещения</i>
5	<i>Коридор</i>
6	
7	
8	

Б) Опишите основные источники пищи в условиях выживания.

- Запасы (которые были в наличии в момент выживания);*
- Травяное (ягоды, травы ...)*
- Еда животного происхождения*

В) Опишите обязанности граждан по обеспечению воинского учета.

- Встать на воинский учет*
- При перемене места жительства*
- Хранить бережно военный билет*
- Явиться в военкомат в установленный срок*
-
-
-

Г) Опишите первую медицинскую помощь при острой сердечной недостаточности.

- Вызвать скорую помощь*

Муниципальный этап всероссийской олимпиады школьников по основам безопасности жизнедеятельности
Ханты-Мансийский автономный округ – Югра
2019-2020 учебный год
10-11 классы

2. Обеспечить светом потолок воздуха ;
 3. Дать сигнал кораблю и тп ;
 4. _____ ;
 5. _____ ;

Оценка задания. Максимальная оценка за правильно выполненное задание **30 баллов**.

- за правильный ответ части А начисляется – 8 баллов (по 1 баллу за правильный ответ по каждой из восьми позиций);

- за правильный ответ части Б начисляется - 3 балла (по 1 баллу за правильный ответ по каждой из трех позиций);

- за правильный ответ части В начисляется - 14 баллов (по 2 балла за правильный ответ по каждой из семи позиций);

- за правильный ответ части Г начисляется – 5 баллов (по 1 баллу за правильный ответ по каждой из пяти позиций).

Задание 4

№ п/п	Тестовые задания	Макс. балл	Кол-во баллов
	2	3	4
Определите один правильный ответ			
1	При организации однодневного турпохода рекомендуется выбирать до конечной точки маршрута расстояние не более: А) 10 км в одну сторону; Б) 15 км в одну сторону; В) 20 км в одну сторону; Г) 25 км в одну сторону.	1	
2	В каком году была официально признана эмблема «Красный крест на белом фоне»: А) 1812; Б) 1863; В) 1876; Г) 1914.	1	
3	Завладение чужим имуществом путем обмана или подлога называется: А) кража; Б) мошенничество; В) грабеж; Г) вымогательство.	1	
4	Определите химическое вещество, имеющее следующую характеристику: Бесцветный газ, в двое легче воздуха, с резким удушающим запахом; при выбросе в атмосферу дымит; конденсируется в жидкость при температуре -34°C; растворим в воде, спирте и эфире. А) аммиак; Б) хлор; В) фосген;	1	

	Г) сероводород.		
Определите все правильные ответы			
5	<p>Право на отсрочку от призыва на военную службу имеют граждане:</p> <p>А) обучающиеся по очной форме обучения;</p> <p>Б) граждане, получающие второе высшее образование;</p> <p>В) обучающиеся в магистратуре;</p> <p>Г) обучающиеся в аспирантуре;</p> <p>Д) граждане, достигшие 27 летнего возраста</p> <p>Е) граждане, достигшие 25 летнего возраста</p>	3	
6	<p>Определите совокупность гигиенических правил, выполнение которых способствует сохранению и укреплению здоровья человека:</p> <p>А) разумное сочетание умственного и физического труда;</p> <p>Б) занятие профессиональным спортом;</p> <p>В) рациональное питание;</p> <p>Г) полноценный сон;</p> <p>Д) чередование труда и активного отдыха;</p> <p>Е) занятия физической культурой и закаливание.</p>	5	
7	<p>Уважительные причины неявки гражданина по вызову военного комиссариата:</p> <p>А) заболевания или увечья гражданина, связанные с потерей трудоспособности;</p> <p>Б) тяжелое состояние здоровья или смерть близкого родственника (отца, матери, родного брата, родной сестры) или лица, на воспитании которого находится гражданин;</p> <p>В) получение заочного образования в университете;</p> <p>Г) препятствие стихийного характера или иные, не зависящие от воли гражданина, лишившие его возможности явиться в указанное место и срок;</p> <p>Д) любое обстоятельство, признанное судом уважительной причиной.</p>	4	
8	<p>Укажите признаки и симптомы сотрясения головного мозга.</p> <p>А) частичная или полная потеря сознания;</p> <p>Б) нечеткость зрения;</p> <p>В) частое мочеиспускание;</p> <p>Г) отсутствие координации движений;</p> <p>Д) неодинаковые зрачки;</p>	4	
9	<p>Управлять квадроциклом, согласно ПДД, можно:</p> <p>А) с 16 лет;</p> <p>Б) имея права категории А, так как квадроцикл приравнен к мотоциклу;</p> <p>В) с 18 лет;</p> <p>Г) имея удостоверение тракториста-машиниста, так как квадроцикл приравнен к самоходной машине;</p> <p>Д) имея водительское удостоверение любой категории.</p>	2	
10	<p>К запрещающим дорожным знакам относятся:</p> <p>А) таможня;</p> <p>Б) опасность;</p>	2	

Муниципальный этап всероссийской олимпиады школьников по основам безопасности жизнедеятельности
Ханты-Мансийский автономный округ – Югра
2019-2020 учебный год
10-11 классы

	<input type="radio"/> В) железнодорожный переезд без шлагбаума; <input checked="" type="radio"/> О) уступите дорогу.		
11	В состав танкового экипажа танка Т-80 входят: <input checked="" type="radio"/> А) водитель; <input type="radio"/> Б) заряжающий; <input type="radio"/> В) наводчик; Г) стрелок-радист; Д) механик-водитель.	2	
12	По длительности проведения эвакуация может быть: А) временной; Б) постоянной; <input checked="" type="radio"/> В) среднесрочной; <input type="radio"/> Г) долгосрочной; Д) короткой; Е) продолжительной.	3	
13	К корабельной (палубной) авиации ВМФ относятся следующие типы самолетов и вертолетов: <input checked="" type="radio"/> А) Су-33; <input type="radio"/> Б) Ту-22 МЗ; В) Ил-38; <input type="radio"/> Г) МиГ-29 К; Д) Ка-27.	3	
Итого:		32	